

itgaz.ru

КАЧЕСТВО ВО ВСЕХ ИЗМЕРЕНИЯХ



ИТГАЗ

АРХ_ПГ/ПР_12.2016

**Инновационные решения для исторических и современных объектов недвижимости:
ШРП ПР (подземного размещения) и ШРП ПГ (для подземных газопроводов).
Дизайнерский подход в оформлении ШРП «ИТГАЗ»**

Уменьшение негативного влияния стандартных шкафных
газорегуляторных пунктов на архитектурный облик объектов

ДОКЛАДЧИК:

Начальник отдела продаж
ООО «Итгаз», г. Волгоград
Рассказов Антон Алексеевич



Взгляните, как гармонично **в проекте** элитного жилого комплекса «Бейкер Стрит» в Волгограде смотрятся красные телефонные будки, детские площадки, дома в традиционном британском стиле.



В реальности на объектах современной застройки всё ещё используются стереотипные решения по применению газового оборудования – громоздкого, шумного, неэстетичного. Все привыкли к тому, что шкафной газорегуляторный пункт должен быть ярко жёлтым, опутанным газопроводами и имеющим ограждение сеткой рабицей.



г. Екатеринбург | ул. Бориса Ельцина | «Екатеринбург-Сити»

Современный подход при застройке и контрастное ему классическое решение установки ГРПШ



г. Екатеринбург | БЦ «Штольц»

Ещё один яркий образец негативного воздействия газорегулирующего оборудования на архитектуру, который присутствует во всех крупных российских городах



В современном мире ШРП может и должен быть другим. Не только безупречным с технической стороны и удобным в эксплуатации, но и эстетичным, гармонично вписывающимся в архитектуру конкретного объекта.

Накопленный опыт, современный подход к производству и постоянное стремление быть на шаг впереди конкурентов позволяют предприятию ИТГАЗ предлагать Заказчику газовое оборудование подземного размещения или максимально компактное и эстетичное в надземном исполнении.

СОВРЕМЕННЫЕ РЕШЕНИЯ НА ОБЪЕКТАХ, ГДЕ ПОДВОДЯЩИЕ ГАЗОПРОВОДЫ ПОДЗЕМНЫЕ

Применение ШРП
для подземных газопроводов — ПГ



Применение ШРП
подземного размещения — ПР



ПРЕДЛАГАЕМОЕ РЕШЕНИЕ ПРОБЛЕМЫ:

1. Применение ШРП «ИТГАЗ» подземного размещения – ПР

ШРП подземного размещения | проектное положение

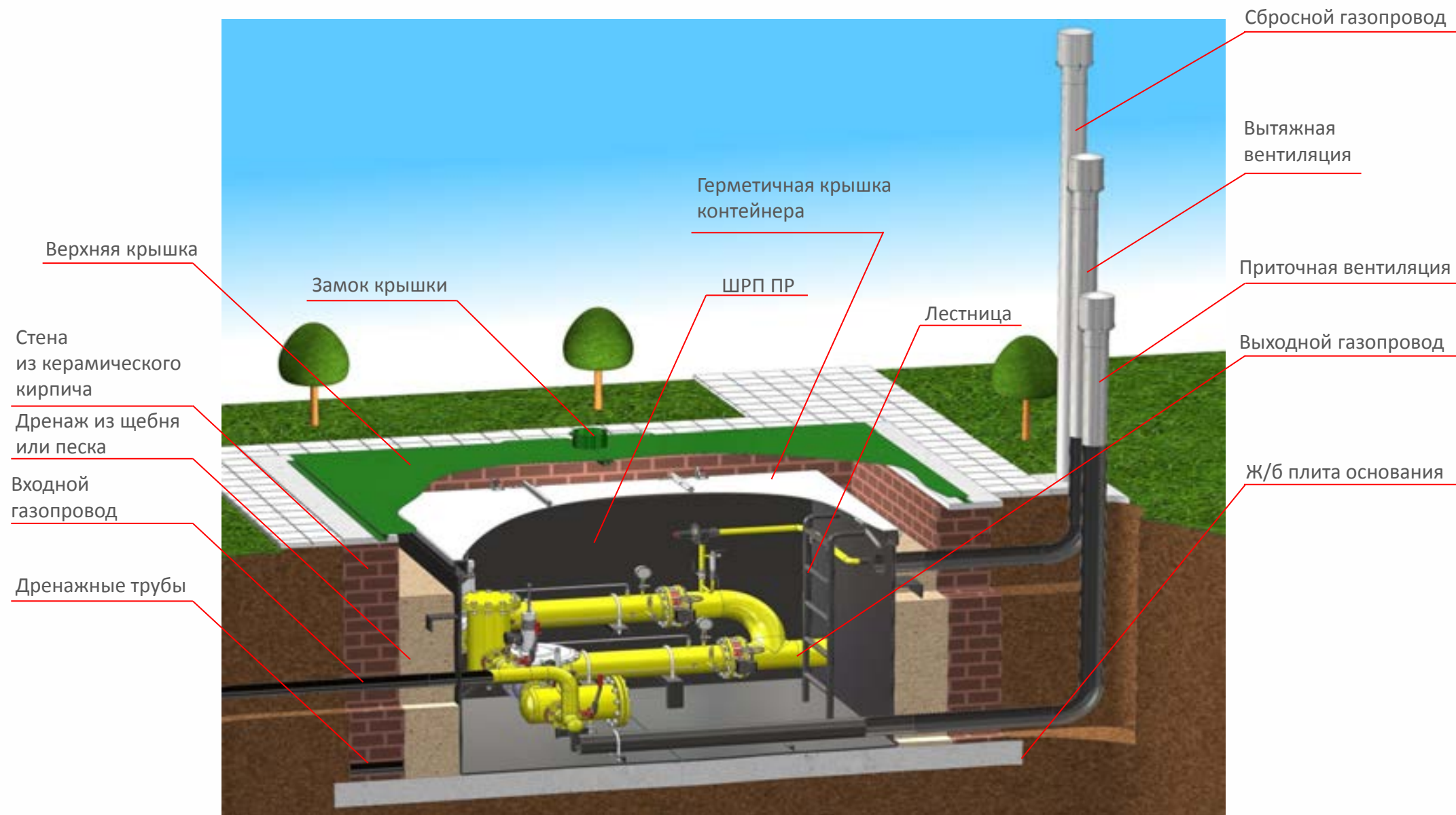

Верхняя крышка

Замок крышки

Герметичная крышка
контейнера

ШРП ПР

Лестница

Сбросной газопровод

Вытяжная
вентиляция

Приточная вентиляция

Выходной газопровод

Ж/б плита основания

Стена
из керамического
кирпича

Дренаж из щебня
или песка

Входной
газопровод

Дренажные трубы

«НЕВИДИМЫЙ» ШРП

Подземный ШРП полностью скрыт от глаз.

Это актуально и для современных объектов и для объектов культурного наследия

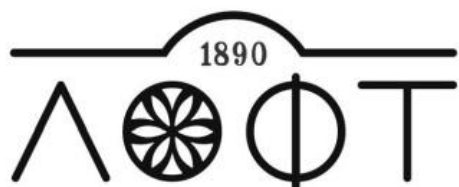

ШРП ПР на объекте культурного наследия «Жигулёвские пивные склады» 1890 года постройки, г. Волгоград

Объекты с применением ШРП ПР



ШРП ПР на объекте культурного наследия «Жигулёвские пивные склады» 1890 года постройки, г. Волгоград



ШРП ПР на объекте культурного наследия «Жигулёвские пивные склады» 1890 года постройки, г. Волгоград

Объекты с применением ШРП ПР



ШРП ПР, г. Калининград

ПОСЕТИТЕЛИ ПАРКА ДАЖЕ НЕ ПОДОЗРЕВАЮТ, ЧТО ЗДЕСЬ РАСПОЛАГАЕТСЯ

ПРЕДЛАГАЕМОЕ РЕШЕНИЕ ПРОБЛЕМЫ:

2. Применение ШРП «ИТГАЗ» для подземных газопроводов – ПГ

ШРП для подземных газопроводов | проектное положение

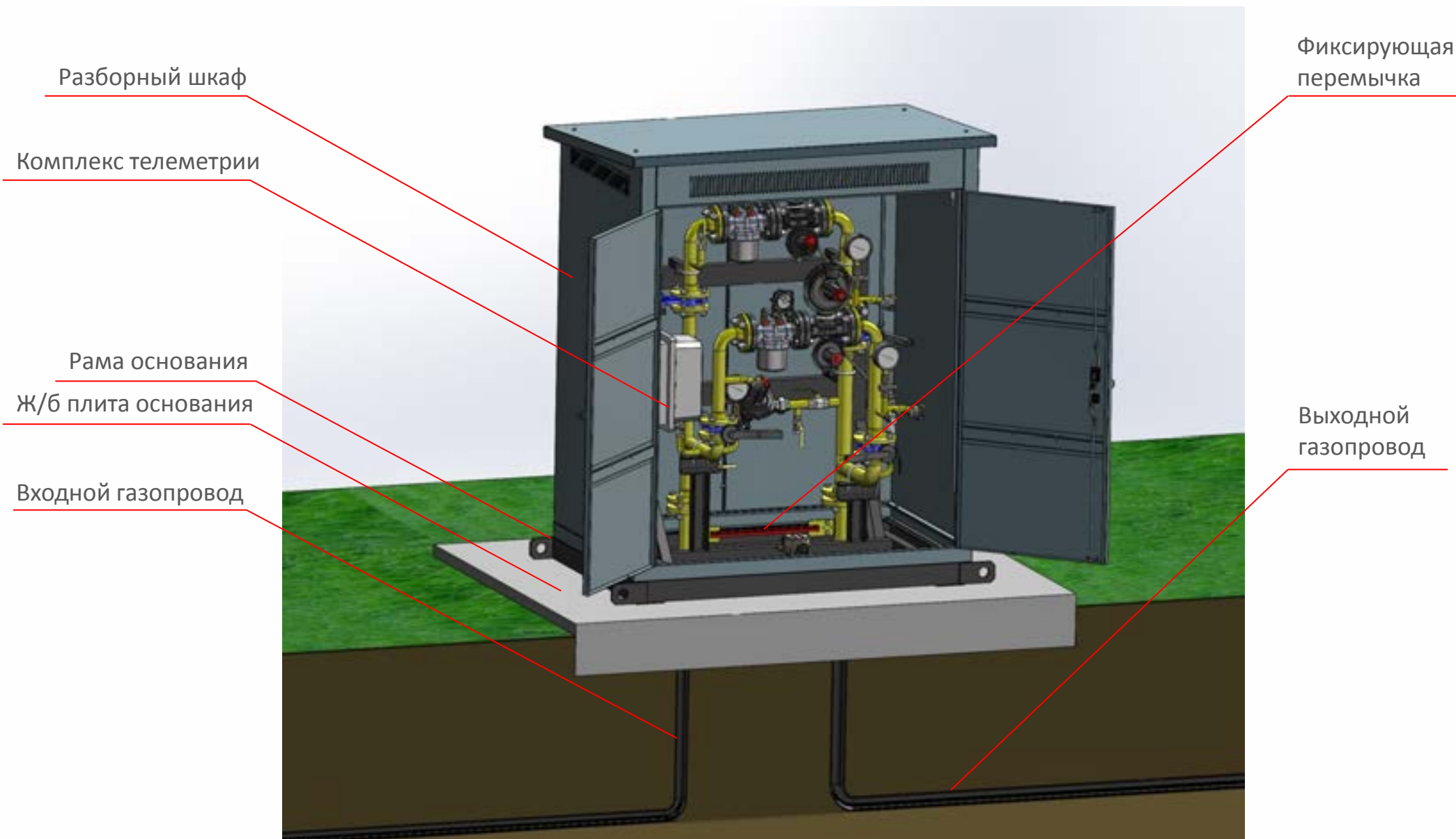

ШРП для подземных газопроводов | г. Калининград



Представленные ШРП имеют подземные подводящие газопроводы

ШРП «ИТГАЗ» для подземных газопроводов - ПГ



ШРП «ИТГАЗ» в классическом исполнении



Индустриальная эстетика актуальна для современных застроек:
 бизнес-центров, автомобильных центров, новых жилых кварталов



ШРП ПГ в стеклянном шкафу на территории ОАО «Калининградгазификация» г. Калининград

РАНЬШЕ ТАКОЕ БЫЛО ТОЛЬКО В ИТАЛИИ...

ПРЕДЛАГАЕМОЕ РЕШЕНИЕ ПРОБЛЕМЫ:

3. Дизайнерский подход в оформлении ШРП «ИТГАЗ»

ИТГАЗ использует дизайнерский подход в оформлении шкафов для достижения более эстетичного вида в архитектурной среде



В оформлении ШРП ПГ, расположенного у жилого здания в 131 микрорайоне г. Волгограда применяется скайлайн города, при этом шкаф в своей цветовой гамме гармонично вписывается в «урбанистический» фон.

г. Котлас, Архангельская область | ШРП ПГ на центральной улице рядом с церковью XVII века

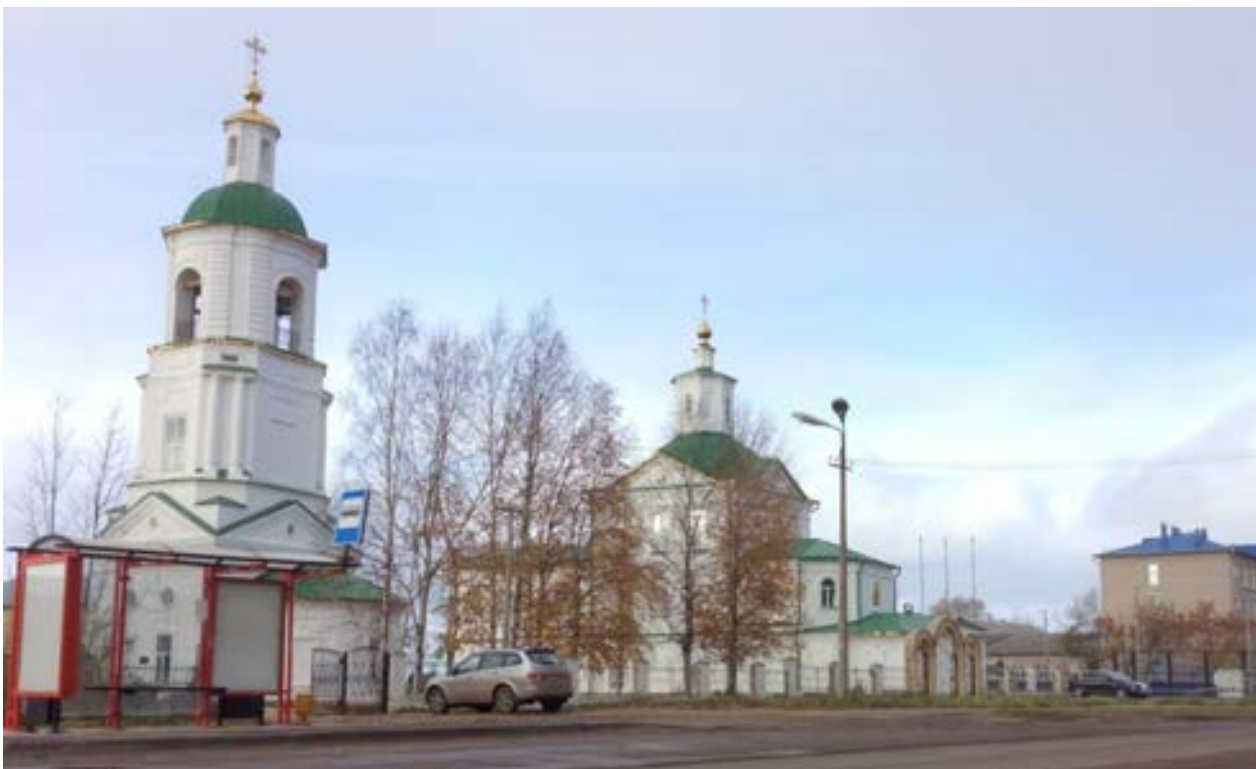

ШРП ПГ со скайлайном г. Котласа, цвет согласован с Заказчиком

Замена старого ГРПШ на ШРП «ИТГАЗ» с применением дизайнерского оформления

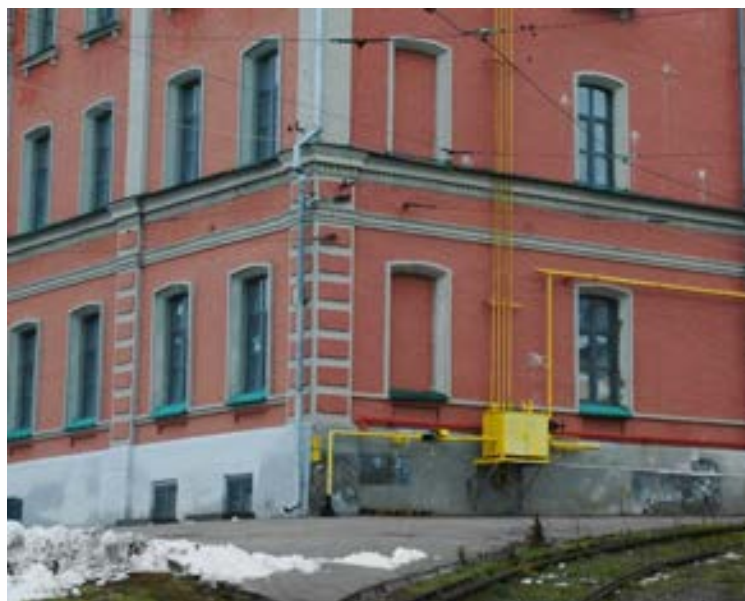

Старый ГРПШ у здания, расположенного рядом с нижегородским Кремлём



В оформлении нового ШРП «ИТГАЗ» применяется уменьшенная версия скайлайна г. Волгограда, цвет шкафа согласован заказчиком и сочетается с цветом объекта культурного наследия

г. Самара | ШРП рядом с ЖК «Кристалл»



ШРП в одной цветовой гамме с нижней частью фасада жилого дома.

Своим Заказчикам мы предлагаем создание скайлайна города, в котором будет размещён ШРП

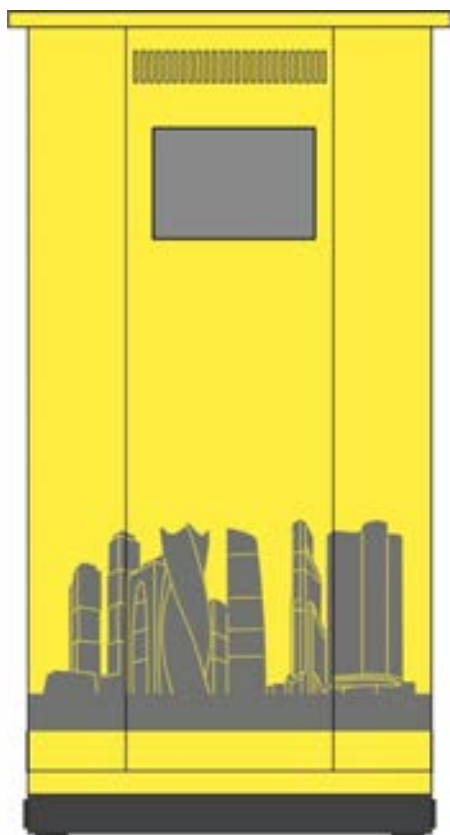

ШРП для ОАО «МОСГАЗ» с логотипом и скайлайном г. Москвы



ШРП со скайлайном г. Волгограда

На данный момент у нас имеются разработанные скайлайны семи городов



Нижний Новгород



Воронеж



Москва



Котлас



Санкт-Петербург



Волгоград



Калининград



ФОРУМ ИТГАЗ

ОБЪЕДИНЯЯ ЛУЧШИХ
ВОЛГОГРАД · 2015

С 17 по 19 сентября в Волгограде прошёл ФОРУМ ИТГАЗ, собравший производителей газового оборудования и газораспределительные организации, в ходе которого было проведено анкетирование.

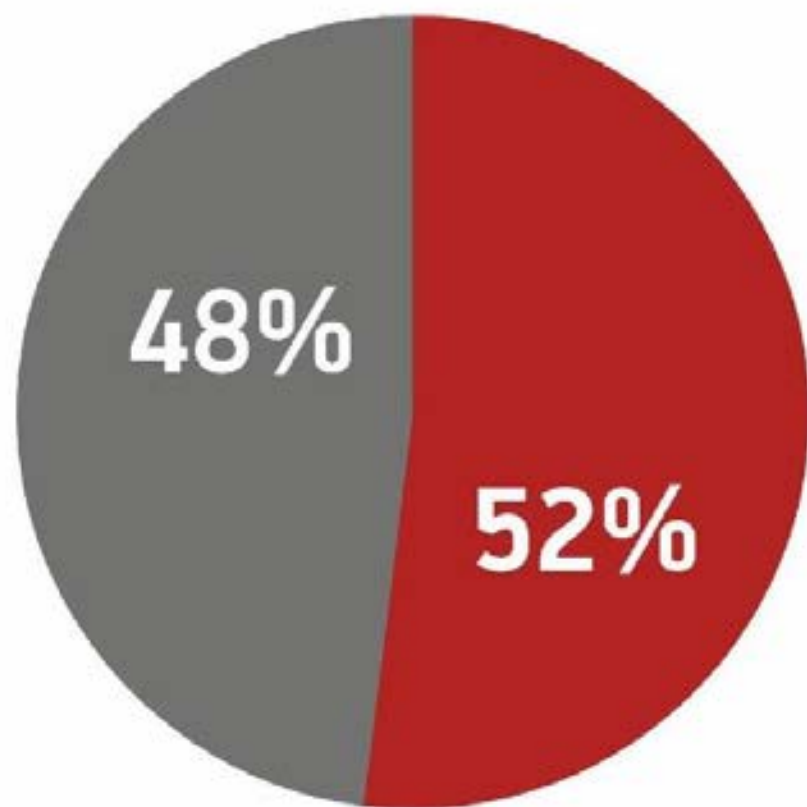

НАНЕСЕНИЕ СКАЙЛАЙНА

- Город установки
- Волгоград



Цвет ШРП нормативными документами не регламентируется

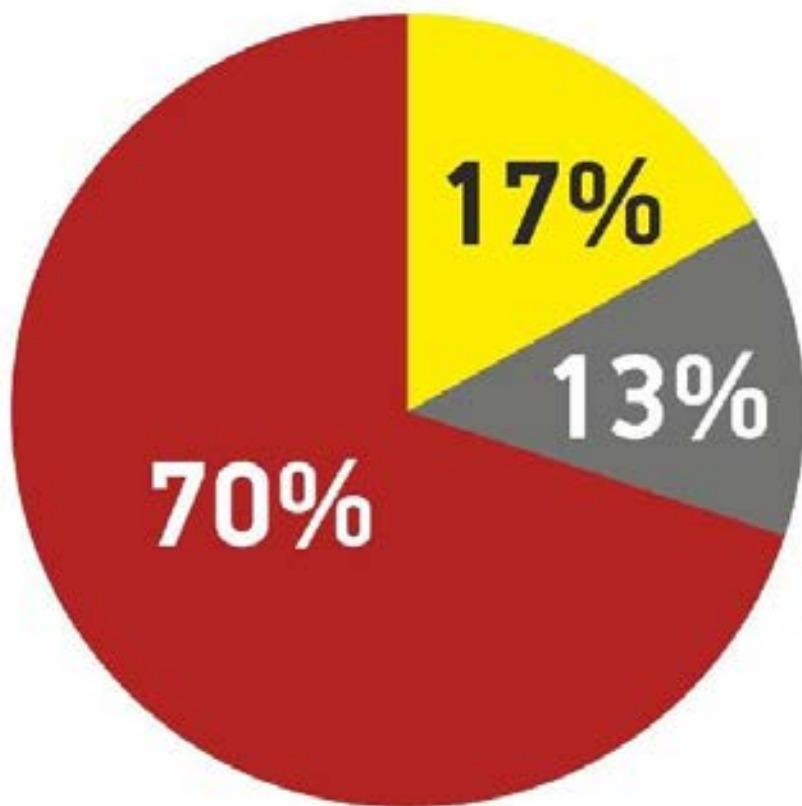

ЦВЕТ ШРП

- По согласованию
- Жёлтый
- Серый



ПРИ ВАШЕЙ ПОДДЕРЖКЕ И УЧАСТИИ МЫ СОВМЕСТНО
МОЖЕМ ПРЕДЛОЖИТЬ ИНЖЕНЕРНЫЕ РЕШЕНИЯ,
НЕ УХУДШАЮЩИЕ АРХИТЕКТУРНЫЙ ОБЛИК ГОРОДА

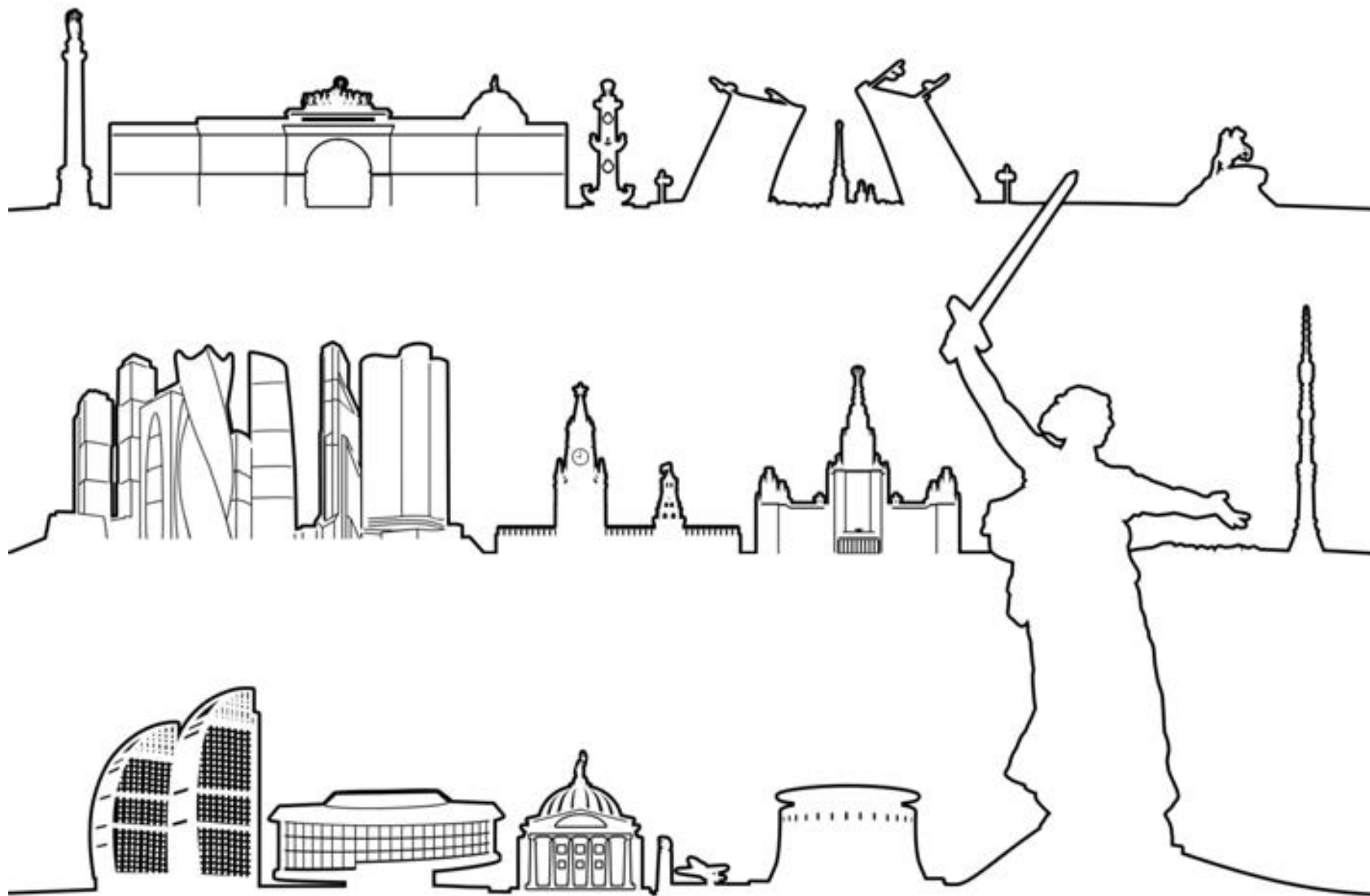

П Р И С О Е Д И Н Я Й Т Е С Ъ !

МОСКВА

САНКТ-ПЕТЕРБУРГ

ЕКАТЕРИНБУРГ

РОСТОВ-НА-ДОНУ

ВОРОНЕЖ

НИЖНИЙ НОВГОРОД

ВОЛГОГРАД

400075, ул. Рузаевская, 6 | проезд Крутой, 6

+7 (8442) 58-22-22

info@itgaz.ru

itgaz.ru

